

Tetratec®

EasyCrystal® Filter 250

Tetratec®

EasyCrystal® Filter 250

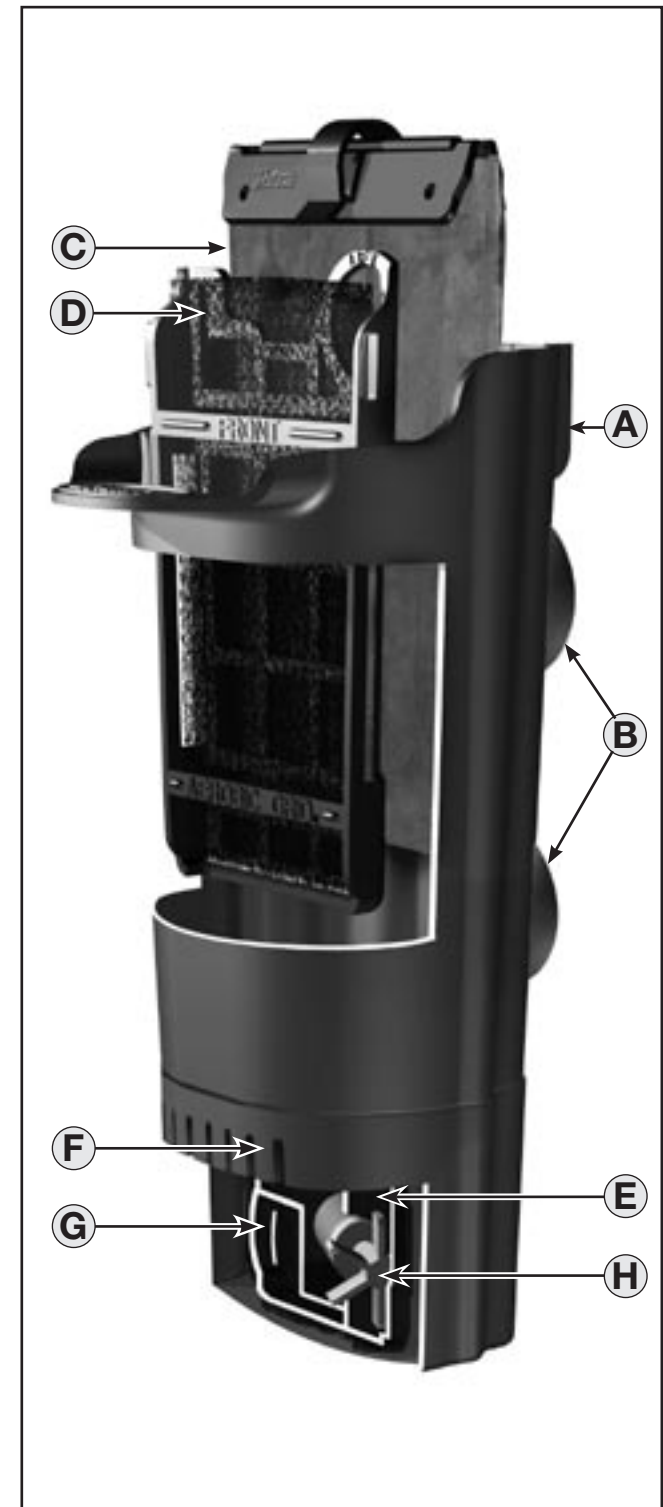

Tetra 

Tetra GmbH
D-49304 Melle
Germany
www.tetra.net

Tetra 

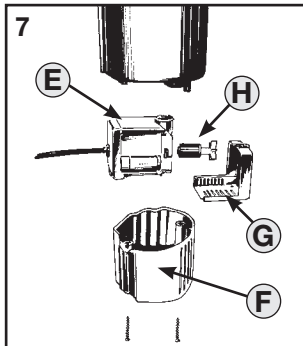
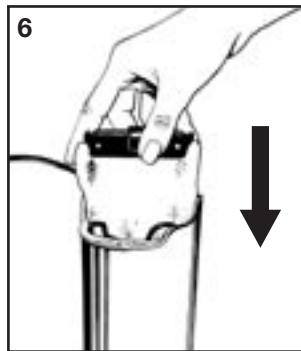
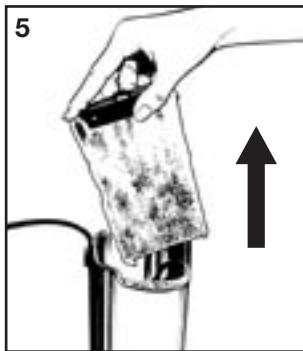
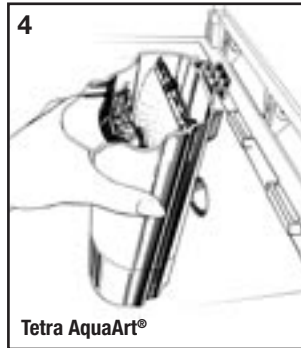
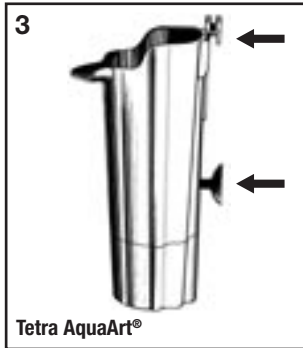
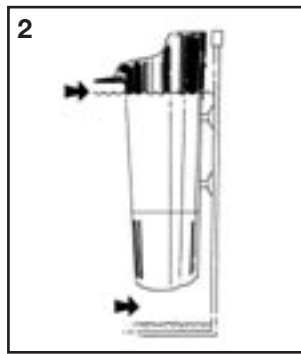
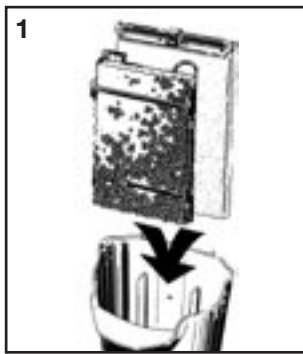

Tetra[®]

EasyCrystal[®] Filter 250



Sehr geehrter Kunde,

beim Kauf Ihres Tetra[®] EasyCrystal[®] Filters haben Sie sich für hohe Qualität und Komfort aus dem Hause Tetra entschieden. Eine gute Wahl. Durch seine hervorragende mechanische, biologische und chemische Filterung sorgt der Tetra[®] EasyCrystal[®] Filter für kristallklares, gesundes Wasser in Ihrem Aquarium. Die Pflege des EasyCrystal[®] Filters ist extrem einfach: Kein Auswaschen des Filtermediums, keine nassen Hände!

Bevor Sie Ihren neuen Filter in Betrieb nehmen, lesen Sie bitte die Gebrauchsanweisung. Tetra wünscht Ihnen viel Freude an Ihrem Tetra[®] EasyCrystal[®] Filter.

Tetra[®] EasyCrystal[®] Filter

- | | |
|--|------------------|
| A. Gehäuse | E. Pumpe |
| B. Haftsauger | F. Motorgehäuse |
| C. Filterkartusche – EasyCrystal [®] FilterPack | G. Pumpengehäuse |
| D. Filterschwamm – EasyCrystal [®] Filter BioFoam | H. Impeller |

Bedienung

Anbringung und Inbetriebnahme (Abb. 1)

Nehmen Sie eine Filterkartusche aus der Folie und setzen Sie die Filterkartusche und den Filterschwamm wie auf der Abbildung gezeigt ein. **Achtung: Die grüne Seite der Filterkartusche muss unbedingt zur Vorderseite des Filters zeigen.** Die Vorderseite des Schaumstoffgitters ist mit „Front“ gekennzeichnet und sollte zur Vorderseite des Filters zeigen.

Die Austrittsöffnung des Filters sollte sich über dem Wasserspiegel befinden, der Filter sollte wenigstens 2,5 cm Abstand zum Kies auf dem Boden des Aquariums haben (Abb. 2). Sollten Sie Pflanzen oder andere Objekte im Aquarium positionieren, sollten diese mindestens 1,5 cm Abstand zum Filtergehäuse haben.

Nur bei Benutzung in Tetra

AquaArt[®] Aquarien: Tauschen Sie die montierten Saugnapfe gegen die mitgelieferte Halterung und Saugnapf aus. Hängen Sie den Filter in einen der dafür vorgesehenen Schlitze an der Rückseite des oberen Rahmens (Abb. 3 und 4).

Pflege und Wartung

Wichtig: Vor jeder Pflegemaßnahme Netzstecker ziehen!

Reinigung

Für kristallklares Wasser sollte die Filterkartusche (EasyCrystal[®] FilterPack) alle 4 Wochen ausgewechselt werden.

Um die EasyCrystal[®] FilterPack Filterkartusche (C) zu wechseln, trennen Sie die Stromzufuhr, ersetzen Sie ganz einfach die Kartusche und stellen Sie die Stromversorgung des Filters wieder her. Fertig! (Siehe Abb. 5 und 6)

EasyCrystal[®] FilterPack Ersatzkartuschen erhalten Sie im Fachhandel.

Wenn Sie Medikamente für die Fische ins Wasser geben, verwenden Sie bitte eine EasyCrystal[®] FilterPack Filterkartusche ohne Aktivkohle, da die Aktivkohle die meisten Medikamente aus dem Wasser absorbiert. Diese Filterkartuschen erhalten Sie im Fachhandel.

Der EasyCrystal[®] Filter BioFoam Filterschwamm (D) muss nur sehr selten gereinigt werden. Ist der Filterschwamm verstopft, nehmen Sie diesen aus dem Gehäuse und waschen Sie ihn idealerweise in vorher abgeschöpften Aquarienwasser, damit viele nützliche Bakterienkulturen erhalten bleiben.

Verwenden Sie keine Seife oder Reinigungsmittel, da deren Rückstände den Fischen schaden können.

Es wird davon abgeraten, Sand im Aquarium zu verwenden, wenn der EasyCrystal[®] Filter eingesetzt wird.

Wenn der Filtermotor sehr laut läuft, trennen Sie die Stromzufuhr des Filters und heben Sie ihn aus dem Aquarium. Öffnen Sie das Motorgehäuse (F) mit einem Schraubenzieher (G) ab und entnehmen den Impeller (H). Spülen Sie die Pumpe (E) und den Impeller, so dass Kies, Blätter oder anderer Schmutz entfernt werden. Dann den Impeller und die Pumpe wieder einsetzen, Pumpengehäuse schließen und Motorgehäuse mit Schrauben einsetzen. Den Filter wieder im Aquarium befestigen und die Stromzufuhr wiederherstellen. (Siehe Abb. 7)

Wenn Sie Leitungswasser in das Aquarium einlassen, geben Sie TetraAqua[®] AquaSafe[®] hinzu, um fischschädliche Stoffe wie Chlor und Schwermetalle zu neutralisieren.

2 Jahre Garantie

Dank moderner Fertigungstechniken, hochwertiger Bauteile und strengster Qualitätskontrolle leisten wir zwei Jahre Gewähr für die Fehlerfreiheit des Tetra[®] EasyCrystal[®] Filters, gerechnet ab Kaufdatum. **Kassenbon bitte aufbewahren!** Keine Gewähr besteht in Fällen unsachgemäßer Behandlung, bei normalem Verschleiß sowie bei Eingriff in die Gerätetechnik. Bei Reklamation wenden Sie sich bitte an Ihren Fachhändler oder an die Tetra GmbH, Kundenservice, Postfach 1580, 49304 Melle.

Sicherheitsvorschriften, wichtig! Vor jedem Griff ins Wasser, vor jedem Wasserwechsel und jeder Pflegemaßnahme am Gerät den Tetra[®] EasyCrystal[®] Filter und alle anderen Elektrogeräte vom Netz trennen! Die Anschlussleitung kann nicht ersetzt werden. Bei Beschädigung darf das Gerät nicht mehr verwendet werden. Der Tetra[®] EasyCrystal[®] Filter ist ausschließlich zur Verwendung in Räumen und Flüssigkeiten bis zu einer Temperatur von 35°C bestimmt.

Tetra GmbH
D-49304 Melle, Deutschland
www.tetra.net



EasyCrystal[®] Filter 250

Уважаемый покупатель,

Поздравляем! Купив наш фильтр Tetra^{tec}[®] EasyCrystal[®], Вы выбрали высокое качество и комфорт, которые предлагает Tetra. Вы сделали правильный выбор! Благодаря своим отличным механическим, биологическим и химическим фильтрующим свойствам фильтр Tetra^{tec}[®] EasyCrystal[®] обеспечивает кристально чистую, здоровую воду в Вашем аквариуме. Уход за фильтром EasyCrystal[®] чрезвычайно прост: он не требует промывки фильтрующего элемента, и поэтому Ваши руки остаются сухими и чистыми!

Прежде чем приступить к установке Вашего нового фильтра, прочтите, пожалуйста, инструкцию по эксплуатации. Tetra благодарит за покупку и желает Вам успешного использования фильтра Tetra^{tec}[®] EasyCrystal[®].

Фильтр Tetra^{tec}[®] EasyCrystal[®]

- | | |
|---|-------------------------|
| A. Корпус | E. Насос |
| B. Присоска | F. Корпус мотора |
| C. Фильтрующий элемент – EasyCrystal [®] FilterPack | G. Корпус насоса |
| D. Фильтрующая губка – EasyCrystal [®] Filter BioFoam | H. Крыльчатка |

Обслуживание

Установка и подготовка к работе (Рис. 1)

Распаковать из пленки фильтрующий элемент и установить фильтрующий элемент и фильтрующую губку, как показано на рисунке.

Внимание: зеленая сторона фильтрующего элемента должна быть направлена к передней части самого устройства. Лицевая сторона решетки из пенопласта имеет маркировку «Front» и должна быть направлена к передней стороне фильтра.

Выпускное отверстие фильтра должно находиться над поверхностью воды, фильтр должен быть расположен на расстоянии как минимум 2,5 см от аквариумного грунта на дне (Рис. 2). При обустройстве Вашего аквариума следует учитывать, что растения или декорация должны находиться на расстоянии минимум

1,5 см от корпуса фильтра.

Только для использования в аквариумах Tetra AquaArt[®] Aquarien: Заменить установленные вакуумные присоски на держатель и вакуум-присоску, которые входят в комплект поставки. Установить фильтр на один из предусмотренных для этого пазов на задней стенке верхней рамки (Рис. 3 и 4).

Обслуживание и уход

Важно: Перед любыми мероприятием по обслуживанию вытащить сетевой штекер из электросети!

Очистка

Для поддержания кристально чистой воды фильтрующий элемент (EasyCrystal[®] FilterPack) необходимо менять через каждые 4 недели. Чтобы заменить элемент Easy-

Crystal[®] FilterPack (C), надо отключить электропитание, поменять элемент и снова подключить электропитание фильтра. Готово! (См. рис. 5 и 6)

Фильтрующие элементы EasyCrystal[®] FilterPack продаются в специализированных магазинах.

При использовании лекарственных препаратов для рыб в Вашем аквариуме следует использовать фильтрующий элемент EasyCrystal[®] FilterPack без активированного угля, поскольку активированный уголь абсорбирует из воды большинство лекарственных препаратов. Такие фильтрующие элементы продаются в специальных магазинах.

Фильтрующая губка EasyCrystal[®] Filter BioFoam (D) подлежит очистке довольно редко. Если фильтрующая губка забилась, ее следует вынуть из корпуса и лучше всего промыть в предварительно выкачанной воде для аквариума, чтобы сохранить бактериальные культуры, полезные для аквариума.

Гарантия на 2 года

Благодаря современным технологиям производства, высококачественным деталям и строгому контролю над качеством мы предоставляем двухлетнюю гарантию на исправную работу фильтра Tetra^{tec}[®] EasyCrystal[®], от даты продажи. **Пожалуйста, сохраняйте кассовый чек!** Гарантия утрачивает свою силу в случае неправильного обращения, естественного износа, а также вмешательства в техническое оборудование фильтра.

В случаях рекламации, просим обращаться в специализированные магазины или в сервисную службу фирмы Tetra GmbH: Tetra GmbH, Kundenservice, Postfach 1580, 49304 Melle.

Tetra GmbH
D-49304 Melle, Германия
www.tetra.net

Не используйте мыло или другие моющие средства, поскольку их остатки могут быть вредными для рыб.

Не рекомендуется использовать фильтр EasyCrystal[®] в аквариуме с песком.

При очень шумной работе фильтра, следует отключить от фильтра электропитание и вынуть его из аквариума. С помощью отвертки откройте корпус мотора (F), снимите корпус насоса (G) и крыльчатку (H). Промойте насос (E) и крыльчатку, чтобы удалить гравий, листья или прочий мусор. Затем снова установите мотор и насос, закройте корпус насоса и закрепите корпус мотора винтами. Снова закрепите фильтр в аквариуме и подключите электропитание. (См. рис. 7)

Если Вы используете в аквариуме водопроводную воду, то добавляйте кондиционер TetraAqua[®] AquaSafe[®], чтобы нейтрализовать вещества вредные для рыб, такие как хлор и тяжелые металлы.

Важные указания по технике безопасности! Перед каждым погружением фильтра в воду, перед каждой заменой воды и каждой чистой фильтра Tetra^{tec}[®] EasyCrystal[®] следует отключать от электросети фильтр и другие электроприборы! Кабель электропитания заменен не подлежит. В случае повреждений прибор не подлежит дальнейшей эксплуатации. Фильтр Tetra^{tec}[®] EasyCrystal[®] предназначен исключительно для использования в помещениях и в воде с температурой до 35°C.